

Materiales para Cocina

FINSA SELECTION



Componentes modulares y tablero técnico recubierto con superficies decorativas para el diseño de cocinas

FINSA

Este es un PDF interactivo



1

**Guía
Inspiracional**

2

Módulos

3

Encimeras

4

**Tablero para
frentes**

Guía Inspiracional

Te presentamos nuestra selección de productos y novedades para el diseño y configuración de la cocina: módulos, encimeras y superficies decorativas para la fabricación de frentes y remates.



Sencilla y funcional

La cocina es el área más exigente en cuanto a funcionalidad se refiere.

Aunque dispongamos de poco espacio, si lo optimizamos bien, obtendremos una estancia práctica y acogedora. Esta cocina juvenil y fresca tiene una composición en L que solucionamos de forma sencilla gracias a la variedad de anchos y formatos que dispone nuestra Gama de módulos PRO. Desde los módulos botelleros para aprovechar pequeños huecos, hasta los módulos en L para solucionar este tipo de composición en esquina.

A nivel decorativo hemos realizado una combinación de diseños en tendencia: maderas en tono natural con un toque de color.

Módulos

p.32 | Gama PRO H70
020- Blanco Medio
Soft III

Encimeras

p.48 | 0AU- Amarillo Pompeya **New!**
Balm
p.49 | 9AQ- Corona Basalto **New!**
Moa

Tablero para frentes

p.64 | 9AR- Hickory Frida
Boreal
p.62 | 0AU- Amarillo Pompeya
Soft III

Suelo

Finfloor 12
Roble Kalas Albar



Todos los módulos están disponibles en Fimaplast HID por sus prestaciones físico-mecánicas superiores en cuanto a fijación de herrajes, resistencia en ambientes húmedos y comportamiento a flexión.

PRESENTAMOS DOS NUEVOS ACABADOS PARA LAS ENCIMERAS FINTOP+

Acabado MOA, una textura efecto piedra que marida a la perfección con el diseño 9AQ - Corona Basalto.
Acabado BALM, una textura super mate y de agradable tacto cálido que aporta un aspecto moderno al diseño 0AU - Amarillo Pompeya.

La versatilidad de nuestras encimeras Fintop+ queda de manifiesto en esta cocina, en la que se ha realizado una composición con barra-desayunero aprovechando uno de nuestros nuevos diseños Amarillo Pompeya con acabado Balm y en combinación con el diseño aplicado

en los frentes de los módulos altos de Gama Duo. El resultado es una zona auxiliar multifunción, en donde disfrutar de un café o teletrabajar sobre una encimera resistente y de agradable tacto certificada para uso horizontal.



Naturaleza y sobriedad en un mismo espacio

Llenar nuestros hogares de naturaleza ha dejado de ser una tendencia y se ha convertido en una necesidad. Es por ello que hemos apostado por el uso de materiales decorativos inspirados en elementos naturales: tonos verdes, mármoles, piedras calizas y maderas macizas. El resultado es una combinación en tendencia pero elegante y atemporal.

La composición de esta cocina se ha realizado en torno a una sencilla isla central, en donde nuestros módulos de la Gama Pro en altura 80 nos permiten disponer de un plano de trabajo más elevado y ergonómico. Añadimos una zona para comer con nuestras nuevas encimeras en madera maciza entablillada de 32 mm que aportan calidez.



Módulos	Encimeras	Tablero para frentes	Suelo
p.32 Gama PRO H80 890- Aluminio Soft III	p.48 7AT- Verde Oliva New! Balm 30mm p.54 Madera Maciza New! Eucalipto 32mm	p.62 7AT- Verde Oliva Soft III p.65 9AS- Creta Marfil Teide	Finfloor Supreme Roble Selena Crudo



La composición de esta isla se ha realizado enfrentando módulos altos con módulos bajos. De esta manera obtenemos una isla muy funcional con un fondo de 950 mm. Este tipo de producto es a medida y bajo consulta.

LAS NOVEDADES DE LA GAMA DE ENCIMERAS FINTOP+ CONSIDERAN LA RELEVANCIA QUE TIENE EN EL SECTOR DE LA COCINA DISPONER DE TABLERO COMPLEMENTARIO PARA, POR EJEMPLO, GENERAR UN EFECTO TOTAL LOOK USANDO EL MISMO DECORATIVO EN FRENTE Y ENCIMERA.



p.38	Módulos Gama MAX 060 - Blanco Polar New! <i>Soft III</i>	p.50	Encimera y Splashback Fintoplam 3355 - Cream Caliza New! <i>Petre 13mm</i>	p.62	Estanterías Tablero Contrachapado 060 - Blanco Polar New! <i>Soft III</i>		Suelo Finfloor XL Roble Eyre Miel
			Tablero para frentes				
		p.75	HPL 3355 - Cream Caliza New! <i>Petre</i>				
		p.68	Melamina Ideal 060 - Blanco Polar New! <i>Ideal Glow</i>				



Una fuente de luz para el día a día

Los límites entre las diferentes estancias de la casa se desdibujan, y especialmente la barrera entre la cocina y el salón, lo que nos permite crear espacios diáfanos y luminosos. Esta cocina abierta al comedor divide el espacio a través de una península. Sin embargo, establecemos una conexión entre las dos áreas a través del uso de los mismos materiales y los mismos tonos de blanco:

Los nuevos módulos de la Gama Max en 060 - Blanco Polar, tablero contrachapado como complemento y tablero para frentes también en 060 - Blanco Polar con acabado Ideal Glow. Un mismo tono de blanco para cubrir diferentes necesidades.

Del mismo modo se establece un lenguaje común entre el diseño de la encimera y de los frentes en los módulos bajos, usando la misma referencia en ambas aplicaciones y así conseguir un efecto total look en tendencia pero muy ligero y atemporal.



20 Los módulos de la gama Max, con soporte de 19 mm y mecanizados discretos aportan valor añadido a un elemento esencial dentro de la cocina como son los interiores.

Las encimeras Fintoplam de 13 mm en soporte compacto nos aportan tendencia y versatilidad, permitiendo usar un mismo producto como encimera o como splashback. Además, este producto dispone de complementos como zócalos y copetes para realizar los remates con mimo y detalle.





Módulos

p.38 | Gama Max
71A- Gris GU
Soft III

Encimera

p.52 | Fintoplam
3447- Beige Pulpis **New!**
Velvet 13mm

Tablero para frentes

p.75 | HPL
3447- Beige Pulpis **New!**
Velvet

Tablero para complementos

p.62 | Contrachapado
71A - Gris GU
Soft III

Suelo

Finfloor XL
Roble Selena Dorado

Isla escultural

Islas, efecto total look y materiales con tonos oscuros que generan delicados contrastes. Una composición en paralelo, de líneas y formas sencillas, que enfatizan el carácter minimalista. Todo esto aplicado en perfecta armonía en esta cocina con un resultado muy acogedor.



Para la composición de esta cocina se han utilizado los módulos de la Gama Max en 71A - Gris GU, un tono antracita en tendencia en la cocina con discretos mecanizados y soporte de 19 mm. Como novedad, disponemos de tablero contrachapado con el mismo diseño para remates y realización de otros elementos vistos sin necesidad de canteado.

PRESENTAMOS EL NUEVO MATERIAL TOPGLASS, UN MATERIAL QUE SIMULA UN EFECTO ÓPTICO DE VIDRIO, DISPONIBLE EN DOS ACABADOS: BRILLO ESPEJO Y EXTRAMATE ANTIHUELLAS EFECTO VIDRIO AL ÁCIDO.



Módulos

Gama Pro

Serie profesional de módulos de cocina con las características estándar del mercado nacional. Amplia variedad de opciones, referencias y facilidades de servicio.

[VER DETALLES](#) 

Gama Max

Serie profesional de módulos de cocina con las mejores prestaciones. Con un acabado de alta calidad, mecanizados discretos y estructura robusta.

[VER DETALLES](#) 

Gama Pro

Serie profesional de módulos de cocina que ofrece una amplia variedad de medidas, opciones y referencias que permiten optar a cualquier proyecto.

Fabricados sobre soporte Fimaplast hidrófugo de 16 mm presenta un excelente comportamiento en ambientes húmedos. Esta calidad de tablero ofrece un extra en términos de anclaje de herrajes y flexión.

El recubrimiento de melamina permite una fácil limpieza, resistencia al rayado y una superficie antibacteriana.

Soporte

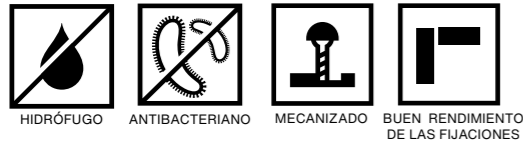

Fimaplast HID E05 | 16mm

Todos los módulos están disponibles en Fimaplast HID por sus prestaciones físico-mecánicas superiores en cuanto a fijación de herrajes, resistencia en ambientes húmedos y comportamiento a flexión.



Canto	Frontales con PVC 1 mm, resto con PVC 0.4 mm
Trasera	Fimaplast Estándar 6 mm. Blanco a dos caras o Diseño/ Kraft
Ensamblaje	Tornillo ensamblaje allen + Clavija de madera
Embalaje	Plástico retráctil con identificación HID

Especificaciones Técnicas

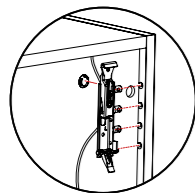

Mecanizado para colgador oculto
*Colgadores no incluidos

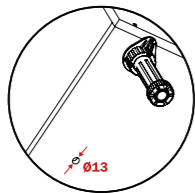

Válida aleta de 40/50 mm
*Patás no incluidas

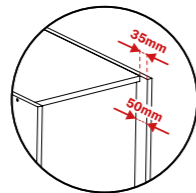

Hueco posterior con espacio para enchufes, tuberías y ventilación

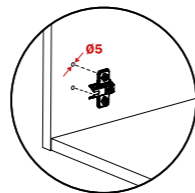

Mecanizados de Ø5 mm para bisagras

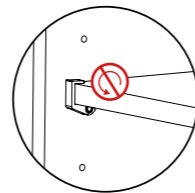

Portaestantes antivuelco

Diseños

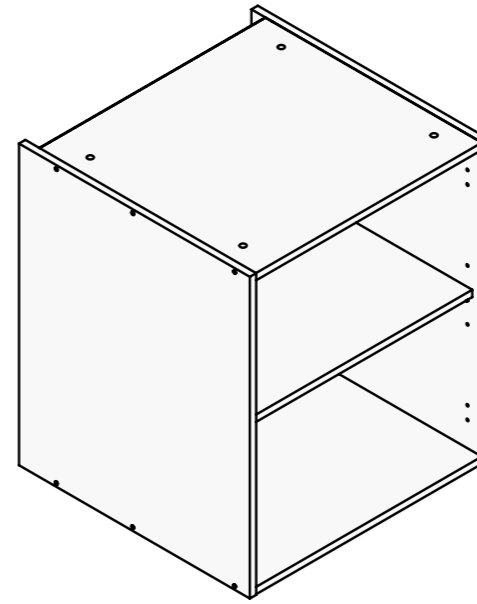

020- Blanco Medio
Soft III

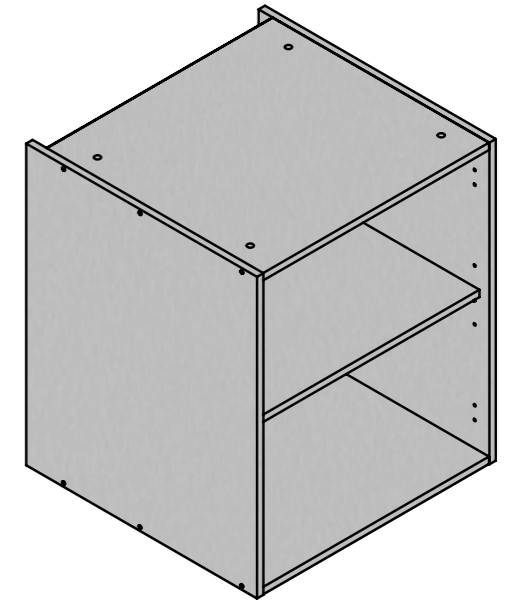

890- Aluminio
Soft III



Esquema Modulación Gama Pro

Modulación de gama con bajo H70

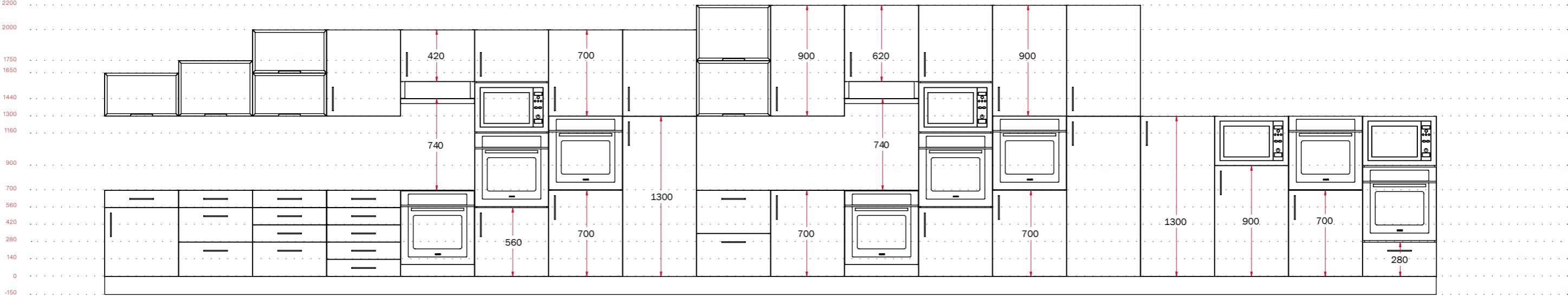

Modulación de gama con bajo H80

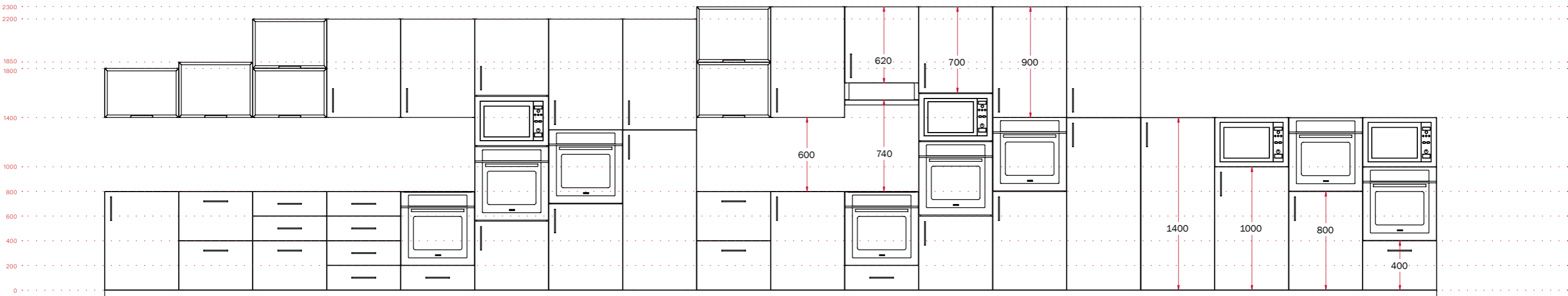

Módulos Gama Pro

Altos

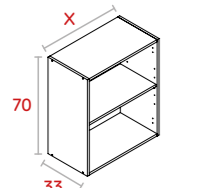

Módulo Alto H70

X	30	35	40	45	50
	60	70	80	90	100

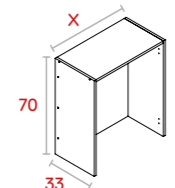

Módulo Escurreplatos H70

X 60 | 80 | 90

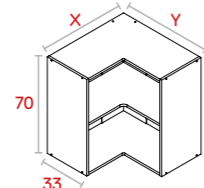

Módulo Esquina "L" H70

X	Y
63 x 63	
64 x 65	

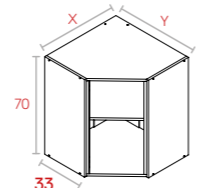

Módulo Rinconero Chafián H70

X	Y
63 x 63	
59 x 60	

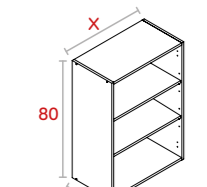

Módulo Alto H80

X	30	35	40	45	50
	60	70	80	90	100

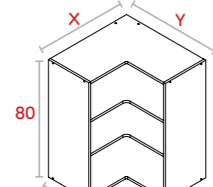

Módulo Esquina "L" H80

X	Y
63 x 63	
64 x 65	

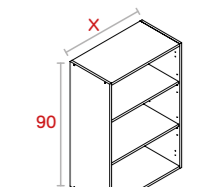

Módulo Alto H90

X	30	35	40	45	50
	60	70	80	90	100

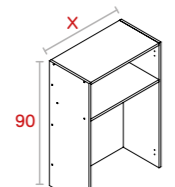

Módulo Escurreplatos H90

X 60 | 80 | 90

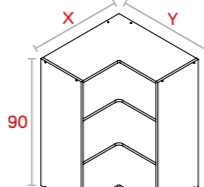

Módulo Esquina "L" H90

X	Y
63 x 63	
64 x 65	

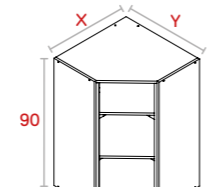

Módulo Rinconero Chafián H90

X	Y
63 x 63	
59 x 60	

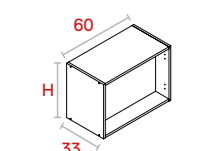

Módulo Sobrecampana

H 42 | 62

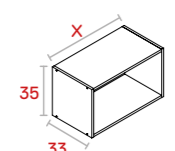

Módulo Horizontal H35

X 60 | 80 | 90

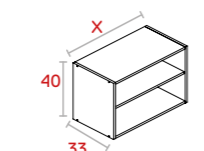

Módulo Horizontal H40

X 60 | 80 | 90

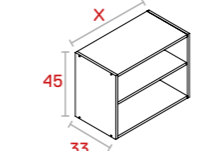

Módulo Horizontal H45

X 60 | 80 | 90

Columnas

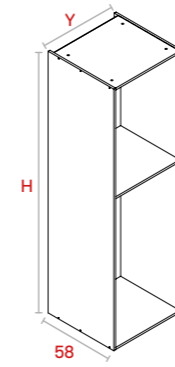

Columna Dispensero

HxY	200x40	200x60
	220x40	220x60
	230x40*	230x60*

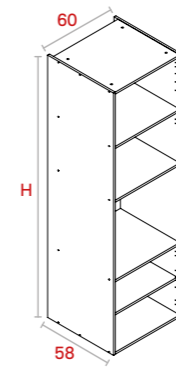

Columna Horno+Micro

H 200 | 220 | 230*

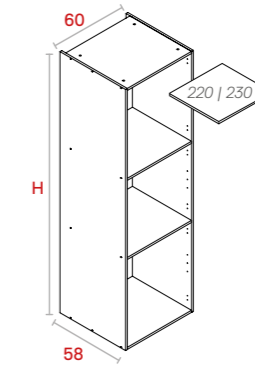

Columna Horno Dispensero

H 200 | 220 | 230*

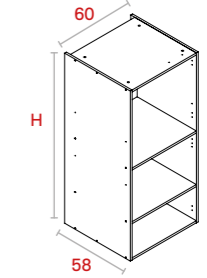

Semicolumna

H 130 | 140*

Bajos

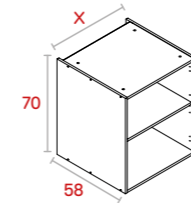

Módulo Bajo B70

X	15	30	35	40	45	50
	60	70	80	90	100	120

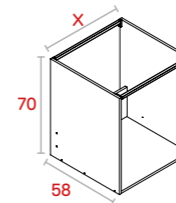

Módulo Fregadero B70

X	45	50	60	70
	80	90	100	120

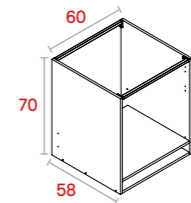

Módulo Horno B70

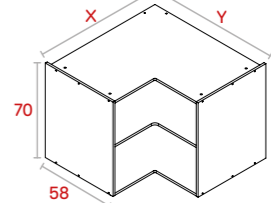

Módulo Esquina "L" B70

X	Y
93 x 93	
94 x 95	
108 x 108	

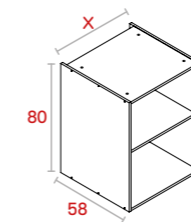

Módulo Bajo B80*

X	15	30	35	40	45	50
	60	70	80	90	100	120

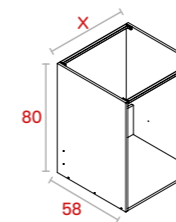

Módulo Fregadero B80*

X	45	50	60	70
	80	90	100	120

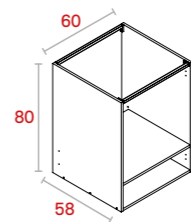

Módulo Horno B80*

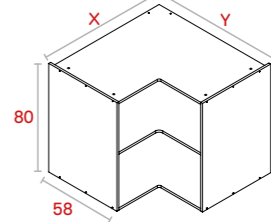

Módulo Esquina "L" B80*

X	Y
93 x 93	
94 x 95	
108 x 108	

Complementos

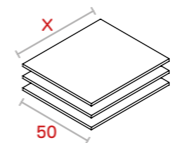

Pack Baldas móviles

X 36,7 (40) | 56,7 (60)

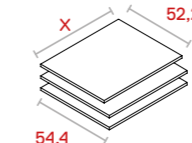

Pack Base+Tapa+Balda fija

X 41,8 (45) | 46,8 (50)

Disponibilidad de:

- Paneles con y sin ranura
- Packs de costados mecanizados
- Tablero para traseras
- Otras medidas de módulos

Consultar red comercial.

Gama Max

Serie profesional de módulo de cocina creada para desarrollar proyectos donde la calidad de los materiales y el diseño son la clave.

Fabricado con soporte Fimaplast hidrófugo de 19 mm, se obtiene un módulo más robusto y un excelente comportamiento en ambientes húmedos. Esta calidad de tablero ofrece un extra en términos de anclaje de herrajes y flexión.

El recubrimiento de melamina permite una fácil limpieza, resistencia al rayado y una superficie antibacteriana.

Los cantos van recubiertos con ABS.

El desarrollo de los muebles se ha realizado con el objetivo de conseguir una mejor ergonomía, aumentar la capacidad de almacenamiento, un diseño muy cuidado con micro taladros y baldas con fijaciones invisibles.

Las dos alternativas de diseños propuestas responden a tendencias claras de mercado encajando a la perfección con herrajes y frentes de cocina más vendidos.

Soporte



Fimaplast HID E05 | 19 mm

Todos los módulos están disponibles en Fimaplast HID por sus prestaciones físico-mecánicas superiores en cuanto a fijación de herrajes, resistencia en ambientes húmedos y comportamiento a flexión.



Canto Frontales con ABS 1 mm, resto con ABS 0.4 mm

Trasera Fimaplast Estándar 6 mm con diseño a dos caras

Ensamblaje Tornillo ensamblaje allen + Clavija de madera

Embalaje Plástico retráctil con identificación HID

Especificaciones Técnicas

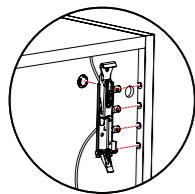

Mecanizado para colgador oculto
*Colgadores no incluidos

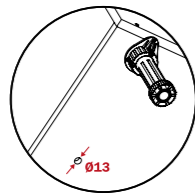

Válida aleta de 40/50 mm
*Patas no incluidas

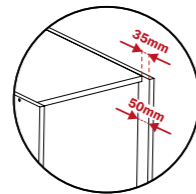

Hueco posterior con espacio para enchufes, tuberías y ventilación

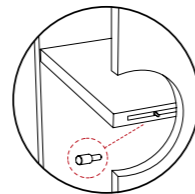

Baldas antivuelco con herraje oculto

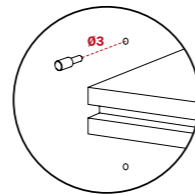

Mecanizados discretos

Diseños

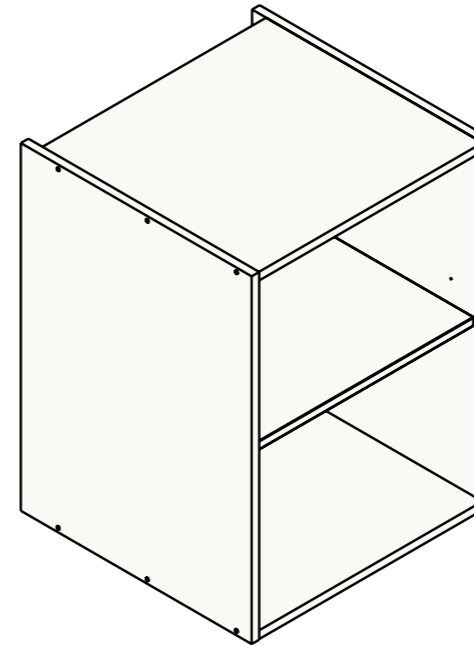

060- Blanco Polar **New!**
Soft III

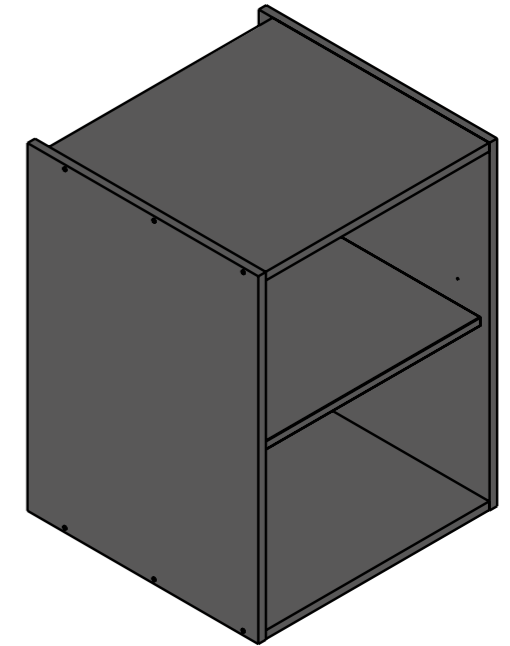

71A- Gris Gu
Soft III

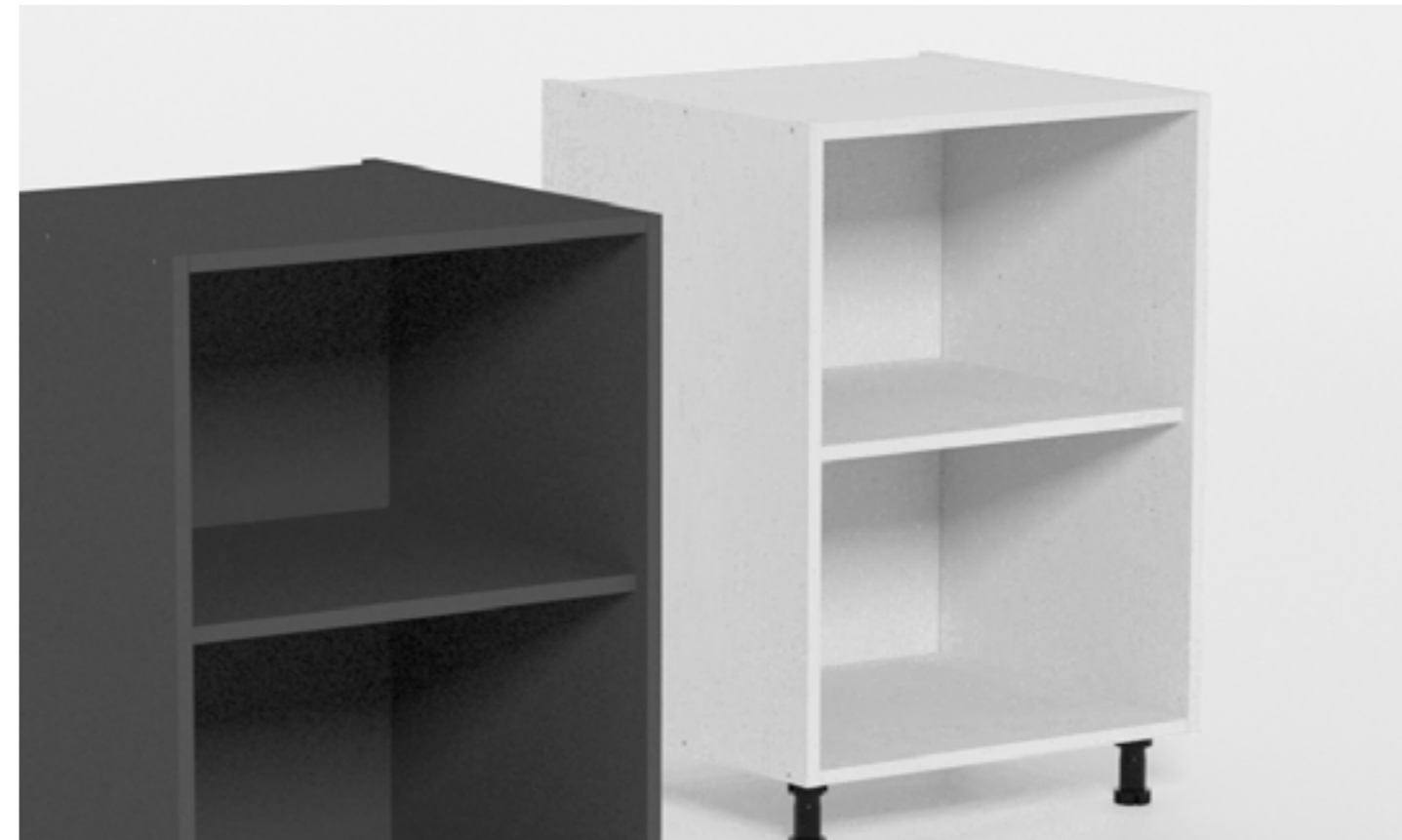

Esquema Modulación Gama Max

Modulación de gama con bajo H80

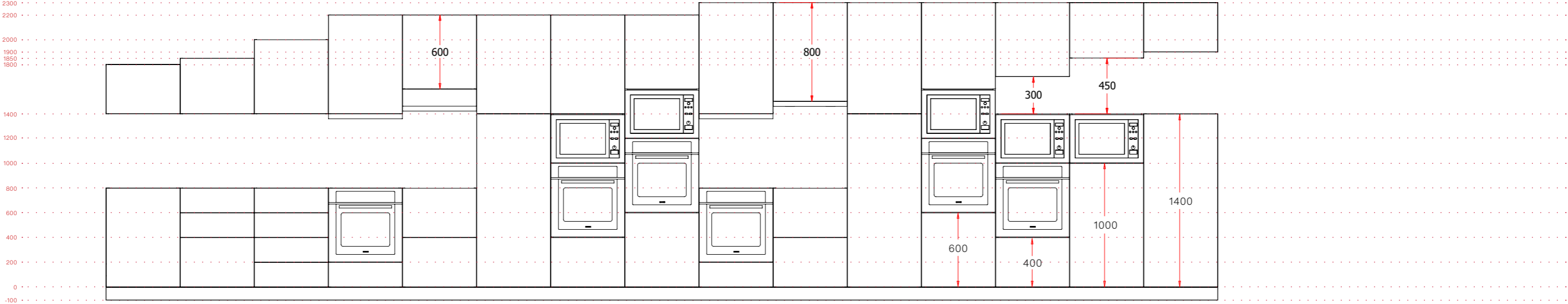

Módulos Gama Max

Altos

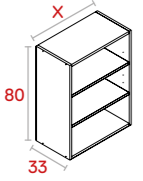
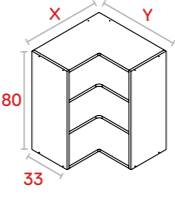
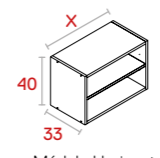
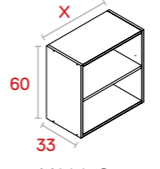
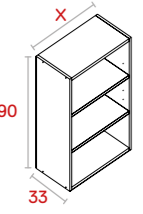
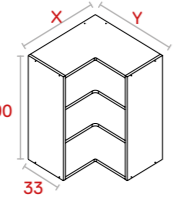
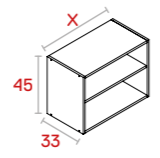
 <p>Módulo Superior H80</p> <table border="1"> <tr><td>X</td><td>30</td><td>35</td><td>40</td><td>45</td><td>50</td></tr> <tr><td></td><td>60</td><td>70</td><td>80</td><td>90</td><td>100</td></tr> </table>	X	30	35	40	45	50		60	70	80	90	100	 <p>Módulo Esquina "L" H80</p> <table border="1"> <tr><td>X</td><td>Y</td></tr> <tr><td>63 x 63</td><td></td></tr> <tr><td>64 x 65</td><td></td></tr> </table>	X	Y	63 x 63		64 x 65		 <p>Módulo Horizontal H40</p> <table border="1"> <tr><td>X</td><td>60</td><td>80</td><td>90</td></tr> </table>	X	60	80	90	 <p>Módulo Superior H60</p> <table border="1"> <tr><td>X</td><td>60</td><td>80</td><td>90</td></tr> </table>	X	60	80	90
X	30	35	40	45	50																								
	60	70	80	90	100																								
X	Y																												
63 x 63																													
64 x 65																													
X	60	80	90																										
X	60	80	90																										
 <p>Módulo Superior H90</p> <table border="1"> <tr><td>X</td><td>30</td><td>35</td><td>40</td><td>45</td><td>50</td></tr> <tr><td></td><td>60</td><td>70</td><td>80</td><td>90</td><td>100</td></tr> </table>	X	30	35	40	45	50		60	70	80	90	100	 <p>Módulo Esquina "L" H90</p> <table border="1"> <tr><td>X</td><td>Y</td></tr> <tr><td>63 x 63</td><td></td></tr> <tr><td>64 x 65</td><td></td></tr> </table>	X	Y	63 x 63		64 x 65		 <p>Módulo Horizontal H45</p> <table border="1"> <tr><td>X</td><td>60</td><td>80</td><td>90</td></tr> </table>	X	60	80	90					
X	30	35	40	45	50																								
	60	70	80	90	100																								
X	Y																												
63 x 63																													
64 x 65																													
X	60	80	90																										

Columnas

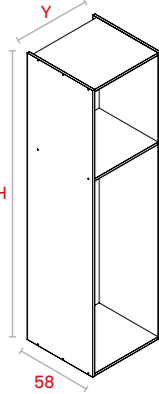
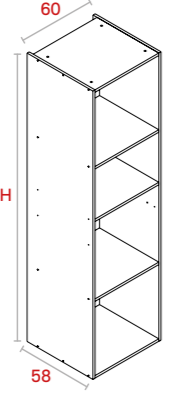
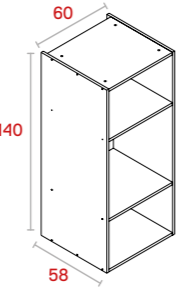
 <p>Columna Despensero</p> <table border="1"> <tr><td>HxY</td><td>220x40</td><td>230x40</td></tr> <tr><td></td><td>220x60</td><td>230x60</td></tr> </table>	HxY	220x40	230x40		220x60	230x60	 <p>Columna Horno+Micro</p> <table border="1"> <tr><td>H</td><td>220</td><td>230</td></tr> </table>	H	220	230	 <p>Semicolumna</p>
HxY	220x40	230x40									
	220x60	230x60									
H	220	230									

Bajos

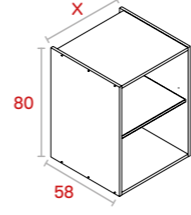
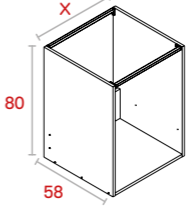
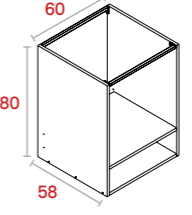
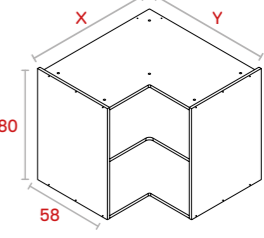
 <p>Módulo Inferior B80</p> <table border="1"> <tr><td>X</td><td>15</td><td>30</td><td>35</td><td>40</td><td>45</td><td>50</td></tr> <tr><td></td><td>60</td><td>70</td><td>80</td><td>90</td><td>100</td><td>120</td></tr> </table>	X	15	30	35	40	45	50		60	70	80	90	100	120	 <p>Módulo Fregadero B80</p> <table border="1"> <tr><td>X</td><td>45</td><td>50</td><td>60</td><td>70</td></tr> <tr><td></td><td>80</td><td>90</td><td>100</td><td>120</td></tr> </table>	X	45	50	60	70		80	90	100	120	 <p>Módulo Horno B80</p>	 <p>Módulo Esquina "L" B80</p> <table border="1"> <tr><td>X</td><td>Y</td></tr> <tr><td>93 x 93</td><td></td></tr> <tr><td>94 x 95</td><td></td></tr> </table>	X	Y	93 x 93		94 x 95	
X	15	30	35	40	45	50																											
	60	70	80	90	100	120																											
X	45	50	60	70																													
	80	90	100	120																													
X	Y																																
93 x 93																																	
94 x 95																																	

Complementos

 <p>Pack Baldas móviles ranuradas</p> <table border="1"> <tr><td>X</td><td>36.2 (40)</td></tr> <tr><td></td><td>56.2 (60)</td></tr> </table>	X	36.2 (40)		56.2 (60)	<p>Disponibilidad de:</p> <ul style="list-style-type: none"> - Paneles con y sin ranura - Packs de costados mecanizados - Tablero para traseras - Otras medidas de módulos <p>Consultar red comercial.</p>
X	36.2 (40)				
	56.2 (60)				

Encimeras

Fintop+

Encimera de cocina, desarrollada como solución horizontal a la altura de las exigencias del día a día. Tiene protección antibacteriana y se presenta con diseño decorativo en la parte superior, contracara y canto posterior aislante.

[VER DETALLES](#) 

Fintoplam

Gama de encimeras ultrafinas con diseños y texturas pétreas que ofrecen un tacto muy natural.

[VER DETALLES](#) 

Encimera Madera Maciza

Encimera de madera compuesta de madera maciza alistonada

[VER DETALLES](#) 

Fintop+

Soporte



SuperPan Decor HID E05

SuperPan Hidrófugo es un material de altas prestaciones que asegura una resistencia superficial óptima y comportamiento excelente en ambientes húmedos.

Acabados

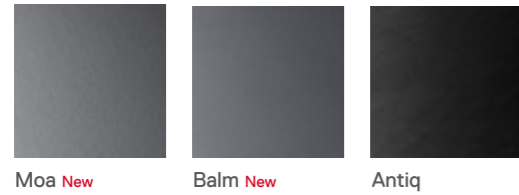

Soporte	SuperPan Decor Hidrófugo 30 mm - 42 kg/ud SuperPan Decor Hidrófugo 38 mm - 53 kg/ud
Dimensiones	3660x630 mm
Canto Frontal	Postformado doble: Radio 3 mm
Otras Características	Canto trasero genérico Junta selladora Contracara recubierta Protegido con film
Observaciones	La diversidad de colores y posibilidades también permiten que este producto se utilice para otras aplicaciones como: mesas de trabajo, mobiliario de hostelería, etc. Disponibilidad de: - Canto en rollo de cada diseño para rematar los laterales. - Perfiles de aluminio para unión en recto y esquina. - Herraje para unión de encimeras

Perfiles

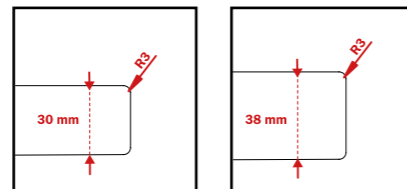

Gama de encimeras de cocina desarrollada sobre nuestro exclusivo SuperPan Hidrófugo, que le confiere al producto una elevada resistencia al impacto, una calidad de corte superior para uniones perfectas y una mayor resistencia a ambientes húmedos.

Se ofrece en dos espesores, en 30 mm y en 38 mm aportando una sensación de firmeza y robustez. Toda la gama Fintop+ se sirve postformada por el frente aportando una imagen de continuidad y evitando juntas que acumulen suciedad.

Gracias a la tecnología utilizada en el recubrimiento melamínico, ofrecemos unos productos similares a productos naturales en diseño y textura aptos para el contacto con alimentos, de fácil limpieza, resistente y con un tratamiento antibacteriano.

Hemos realizado una selección de decorativos que incorpora diseños exclusivos para todo tipo de gustos. La mayoría de las referencias son de nuestra Gama Duo, lo que facilita enormemente la combinación con frentes y remates, así como el hecho de utilizar los mismos tonos en proyectos con espacios compartidos, como por ejemplo las cocinas abiertas al salón.

También fabricamos mostradores bajo pedido.

Para garantizar una vida útil lo más amplia posible, las encimeras Fintop+ vienen con la contracara recubierta y con la parte posterior canteada. También incorporamos una junta selladora en la parte frontal para evitar goteo de agua hacia el interior del mueble.



Texturas Fintop+

46

NEW!

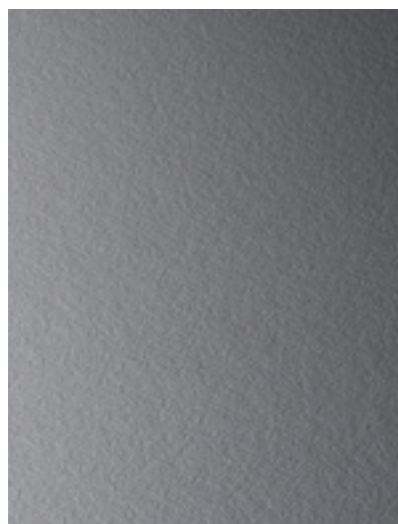

Moa

Textura efecto piedra abujardada mate y de tacto suave. Dispone de una estructura homogénea que se funde a la perfección con variedad de tipologías de decorativos: cementos, piedras calizas, granitos, terrazos, óxidos...

NEW!



Balm

Textura super mate y de agradable tacto cálido que aporta un buen comportamiento ante manchas por huellas. Balm es un acabado muy versátil, que funciona perfectamente con unicolores, metalizados o mármoles sin apagar la intensidad o colores de los decorativos.



Antiq

Textura muy profunda con efecto madera cepillado rústico. Al tacto aporta calidez y a la vista es mate. Su estructura homogénea es muy versátil y combina tanto con maderas tranquilas, como con maderas rústicas y entablilladas.





Fintop 30 Pallet



47S- Granito Gala
Moa
30 mm



02E- Claro Trento
Moa
30 mm

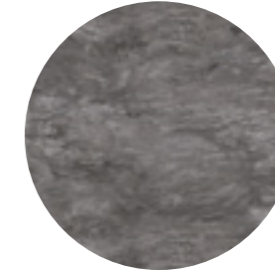

94D- Pizarra
Moa
30 mm

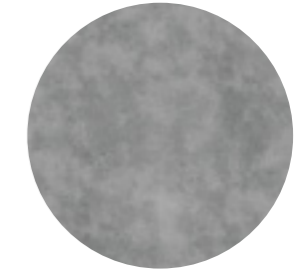

06F- Cemento
Moa
30 mm

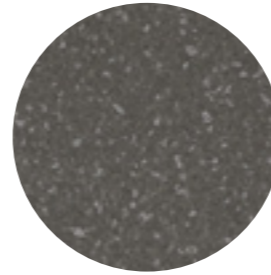

46S- Granito Labrador
Moa
30 mm

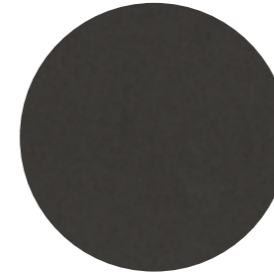

97D- Negro Trento
Moa
30 mm



024- Haya Laminado
Antiq
30 mm



43S- Roble Block
Antiq
30 mm



58V- Vintage Wood
Antiq
30 mm



21Y- Roble Olbia
Antiq
30 mm



33Y- Roble Winchester
Antiq
30 mm



55F- Albura Block
Antiq
30 mm

Fintop 30 Picking



44V- Luna Nueva
Moa
30 mm



98G- T xtil Cuero
Moa
30 mm

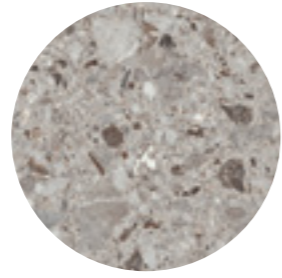

1AR- Pietra Iseo
Moa
30 mm



72Y- M rmar Blanco
Balm
30 mm

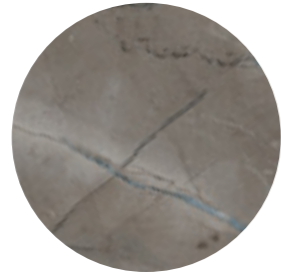

2AE- M rmar Atenea
Balm
30 mm



1AT- M rmar Hades
Balm
30 mm

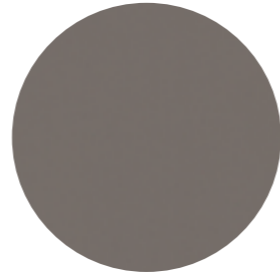

8AQ- Aluminio Cava
Balm
30 mm



030- Blanco Super
Balm
30 mm

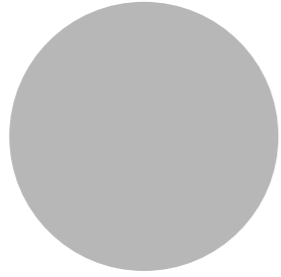

206- Gris 004
Balm
30 mm

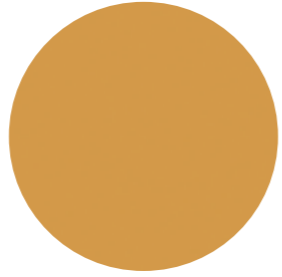

0AU- Amarillo Pompeya
Balm
30 mm



7AT- Verde Oliva
Balm
30 mm



8AE- Hygge Pine
Antiq
30 mm



41G- Roble Hera
Antiq
30 mm



80Y- Roble H rcules
Antiq
30 mm



06Y- Wild Wood
Antiq
30 mm

Fintop 38 Picking



9AS- Creta Marfil
Moa
38 mm

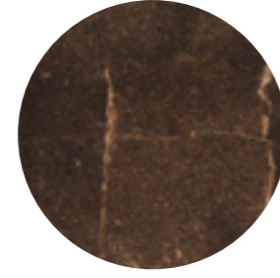

0AR- Lava Stone
Moa
38 mm



2AS- Corona Bronce
Moa
38 mm

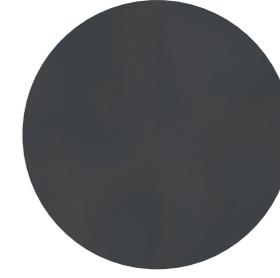

9AQ- Corona Basalto
Moa
38 mm



3AT- Bohemian Blanco
Antiq
38 mm



9AR- Hickory Frida
Antiq
38 mm



6AS- Roble Amazona
Antiq
38 mm



4AE- Roble Eternity
Antiq
38 mm

Fintoplam

Soporte



Compac Plus EZ

Tablero de fibra de alta densidad y resistencia, con masa homogénea de color negro, adecuado para encimeras ultrafinas por su excelente prestaciones físico-mecánicas y su comportamiento en ambientes húmedos.

Acabados



Soporte	Compac Plus EZ 13 mm - 29 kg/ud
Dimensiones	3600x630 mm
Canto Frontal	Postformado doble: Radio 5 mm
Otras Características	Contracara recubierta

Observaciones	<p>La diversidad de colores y posibilidades permiten que este producto se utilice también para otras aplicaciones como: mesas de trabajo, mobiliario de hostelería, etc.</p> <p>Disponibilidad de:</p> <ul style="list-style-type: none"> - Lámina para canto de cada diseño para remates. - Perfiles de aluminio para unión en recto y esquina. - Tablero para panelar 3600x1400x13mm - Copete/Zócalo en 3600x150x13mm
----------------------	---

Perfiles

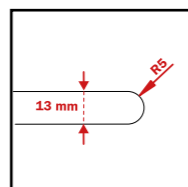

Gama de encimeras ultrafinas de cocina. Con su amplia colección de diseños y texturas realistas se convierte en una alternativa sostenible y competitiva.

Esta encimera está desarrollada sobre nuestro exclusivo Compac Plus, tablero de alta resistencia con una densidad superior a 1000 kg/m³. Este soporte le confiere al producto una elevada resistencia al impacto y un excelente comportamiento en zonas de humedad.

El recubrimiento laminado cumple con todos las normativas de encimeras aportando protección a rayazos y a manchas siendo de muy fácil limpieza.

Con Fintoplam será muy fácil realizar cocinas con splashback, islas, panelados y otras composiciones.



Diseños



06QN- Blanco Sef



3377- Nazca Petre



1W02- Cemento Gris Reflex



3412- Rusty Bronze Petre



3366- Gris Absoluto Petre



3355- Cream Caliza Petre (*)

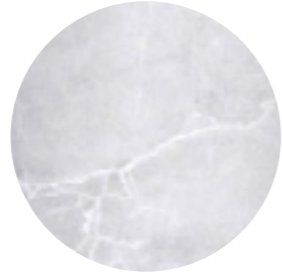

3451- Winter Storm velvet (*)



3450- Summer Storm velvet (*)

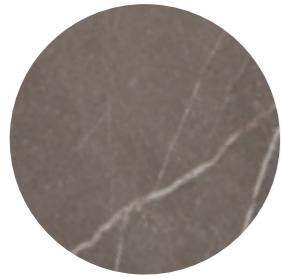

3447- Beige Pulpis velvet (*)



3446- Stone Pulpis velvet (*)

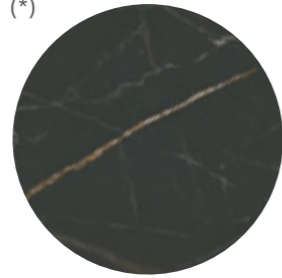

3476- Black Emperor velvet (*)

*Diseños Total Look

TOTAL LOOK



Estos seis diseños también están disponibles en tablero laminado HPL



- 1. Winter Storm Velvet
- 2. Beige Pulpis Velvet
- 3. Stone Pulpis Velvet
- 4. Summer Storm Velvet
- 5. Cream Caliza Petre
- 6. Black Emperor Velvet

Madera Maciza

Características principales

Dimensiones	2600x620X32 (largo x ancho x espesor mm)
Tipo de cola	Cola PVA catalizada propiedades D4
Usos	Encimera apta para uso en ambientes húmedos (no en contacto permanente con agua)
Calidad superficial	Aspecto superficial indicado para uso decorativo. Madera con dibujo intenso y marcado
Acabado	Lijado

Especies



Roble
32 mm



Haya
32 mm



Eucalipto
32 mm



Tablero para frentes

Bandas finporta

Bandas postformadas a dos lados, para la configuración de frentes de mobiliario de cocina. Permiten hacer todo tipo de combinaciones de puertas, cajones, caceroleros, etc.

[VER DETALLES](#) 

Tablero para frentes

Selección de materiales especialmente pensados en las últimas tendencias de la cocina.

[VER DETALLES](#) 

Bandas Finporta

Soporte



ANTIBACTERIANO

MECANIZADO

RENDIMIENTO
DE LAS FIJACIONESCALIDAD DE
CORTE

E05

E05

SuperPan Decor E05

Es un material de altas prestaciones que asegura una resistencia superficial óptima, excelente fijación de herrajes y perfecto acabado en los cortes.

Acabados



Soft III

Atlas

Largo

2850 mm (medida útil: 2800 mm)

Ancho

Desde 148 hasta 898 mm

Canto frontal

Postformado singular: Radio 3 mm

Observaciones

Su aplicación más común son los frentes de cocina, aunque se utilizan también como puertas para armarios, mueble de oficina, mueble de hogar, mobiliario para contract, etc.

- Canto contratipado
- Puertas terminadas bajo pedido. Consultar a la red comercial.

Perfil

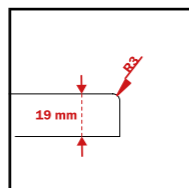

Diseños



030 - Blanco Super
Soft III



91Y - Roble Dafne
Atlas



98V - Roble Aurora
Atlas



84V - Roble Denver
Atlas



97V - Roble Colorado
Atlas



41G - Roble Hera
Atlas



80Y - Roble Hércules
Atlas



Tablero para frentes



+ Gama Duo

+ Gama Studio

+ Ideal Glow & Ideal Matt

+ Technical Matt

+ TopGlass

+ Gama HPL

+ Gama Studio Natur

+ Gama TEX

+ Soluciones para lacar



Gama Duo

Selección de recubrimientos decorativos tratados con resinas melamínicas acordes con las tendencias actuales de la cocina.

Soportes recomendados



SuperPan 2850x2100x19 y 22mm
 SuperPan HID 2850x2100x19mm

Complementos: Canto y laminado HPL

Acabados

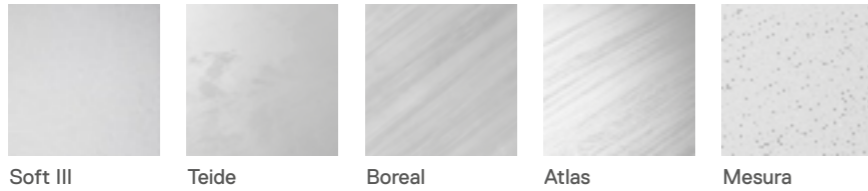

Unicolores

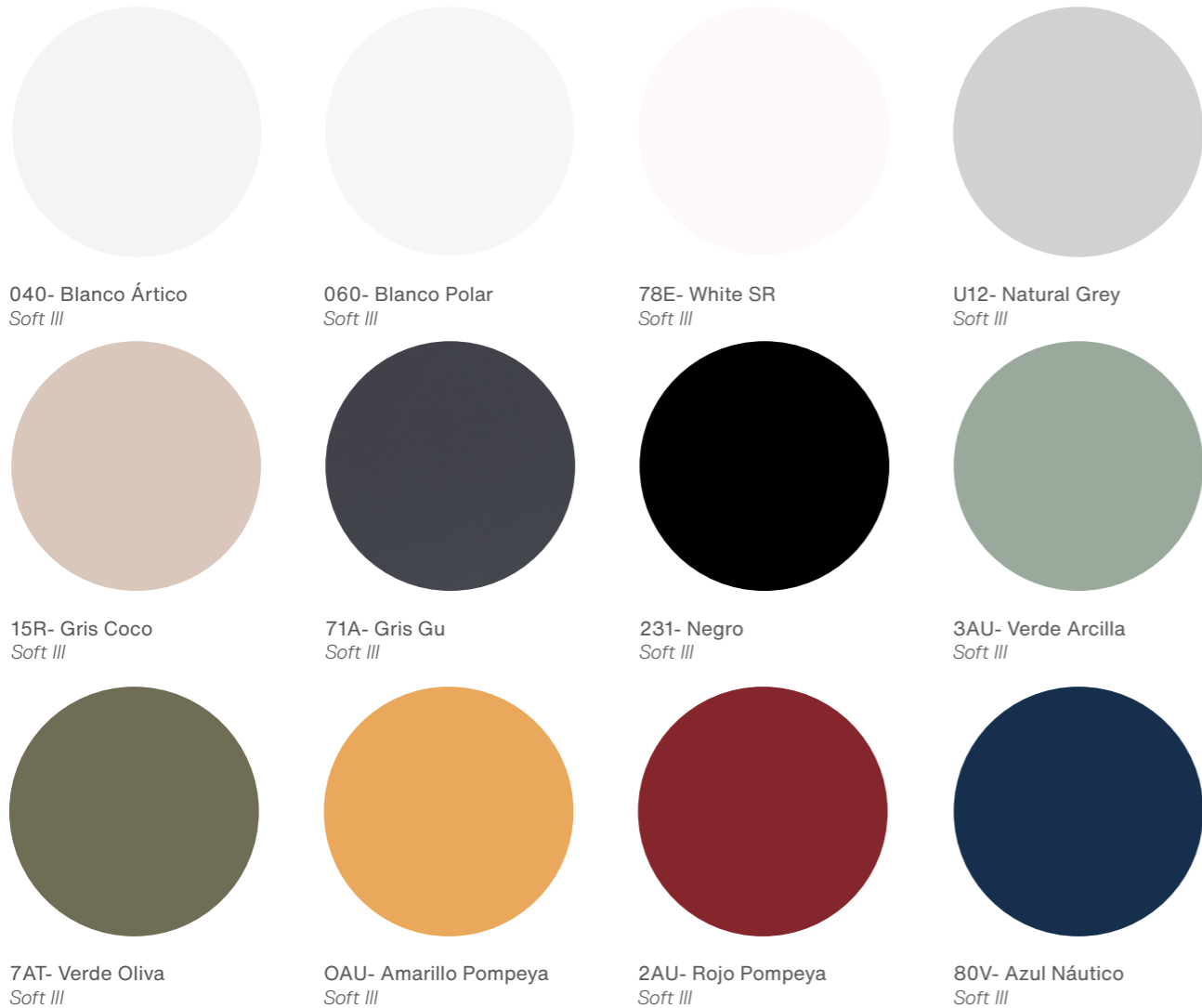

Maderas



9AR- Hickory Frida
Boreal



3AE- Roble Oasis
Atlas



6AR- Playa Wood
Atlas



6AS- Roble Amazona
Atlas



7AR- Fresno Lagom
Mesura



79Y- Old Oak
Atlas



5AR- Roble Palma
Mesura



1AS- Nogal Valentina
Mesura



4AE- Roble Eternity
Atlas



9AU- Roble Mina
Boreal

Fantasías



72Y- Mármol Blanco
Teide



9AS- Creta Marfil
Teide

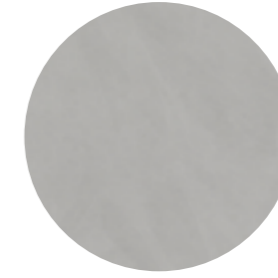

0AT- Creta Gris
Teide

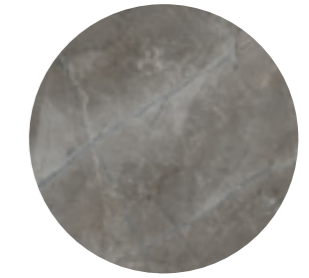

2AE- Mármol Atenea
Teide



2AS- Corona Bronce
Teide

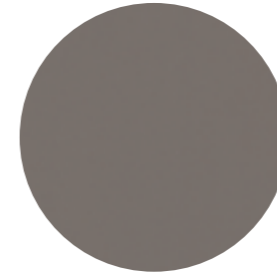

8AQ- Aluminio Cava
Soft III

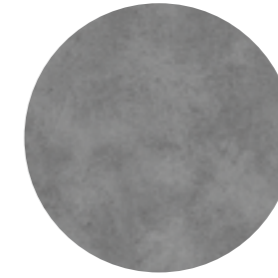

06F- Cemento
Teide

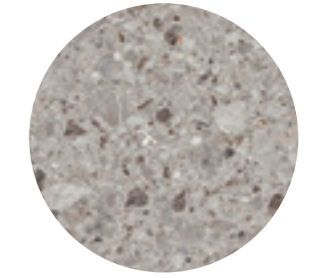

1AR- Pietra Iseo
Teide



9AQ- Corona Basalto
Teide



1AT- Mármol Hades
Teide

Gama Studio

Tomando como principales fuentes de inspiración la música y la naturaleza, la Gama Studio combina emoción e innovación y nos invita a descubrir una nueva generación de superficies de acabados profundos.

Soportes recomendados



SuperPan 2850x2100x19 y 22mm

Complementos: Canto

Acabados

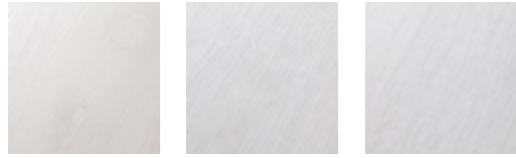

Tango

Blues

Rock&Roll

Diseños



78E- White SR
Tango



15R- Gris Coco
Tango



71A- Gris Gu
Tango



78E- White SR
Blues

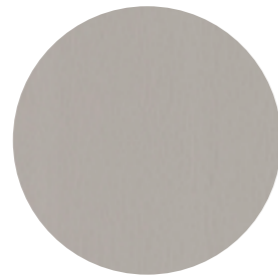

15R- Gris Coco
Blues



62U- Roble Chicago
Blues



64U- Roble Niagara
Rock & Roll



06Y- Wild Wood
Rock & Roll

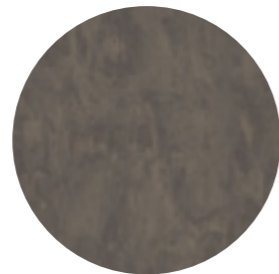

07Y- Copper Patina
Rock & Roll



Ideal Glow & Ideal Matt

Variedad de blancos brillo/mate y metalizados mate antihuellas.

Soportes recomendados



Fibraplast EZ 2800x1220x18mm
 Fibraplast EZ 2800x1220x22mm
 Fibraplast HID EZ 2800x1220x18mm

Complementos: Canto y laminado HPL

Acabados



Glow

Matt

Diseños



LBE- Blanco Lbe Extra
Ideal Glow/Matt



60- Blanco Polar
Ideal Glow/Matt

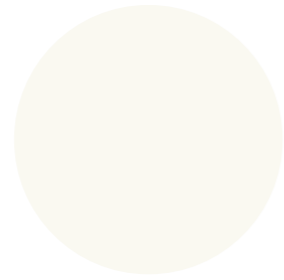

252B- Marfil Talco
Ideal Glow/Matt

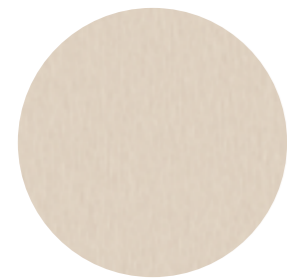

70A- Perla
Ideal Matt

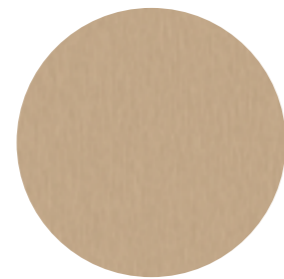

266B- Champán Metalizado
Ideal Matt

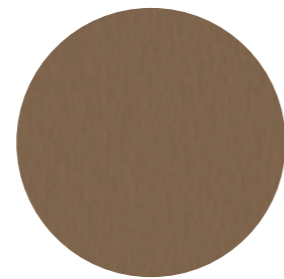

8AR- Bronce Sálvora
Ideal Matt

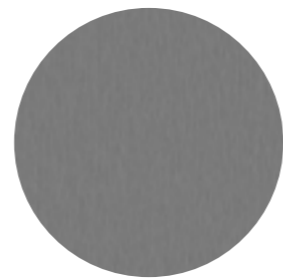

303- Gris Metalizado
Ideal Matt

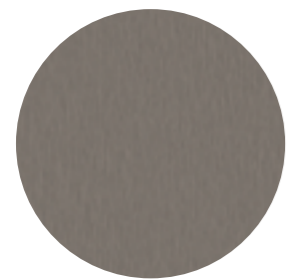

8AQ- Aluminio Cava
Ideal Matt

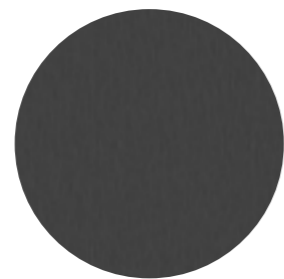

253B- Titanio Tambo
Ideal Matt



Technical Matt

Colección de diseños en acabado extra mate antihuellas para uso horizontal y vertical. Además añadimos dos mármoles como novedades para conseguir un diseño de total look.

Soportes recomendados



SuperPan Plus EZ 3050x1220x19mm
 SuperPan Plus EZ 3050x1220x22mm
 Fibrapan 3050x1220x19mm
 Fibrapan HID EZ 3050x1220x18mm
 Compac Plus EZ 3050x1220x13

Complementos: Canto y laminado HPL

Diseños



Blanco
Technical Matt

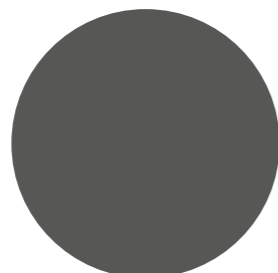

Titán
Technical Matt

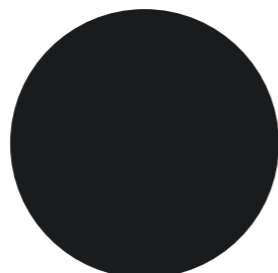

Negro
Technical Matt



Cashmere **New**
Technical Matt



Gris Claro **New**
Technical Matt

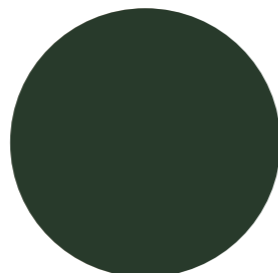

Verde Glencoe **New**
Technical Matt

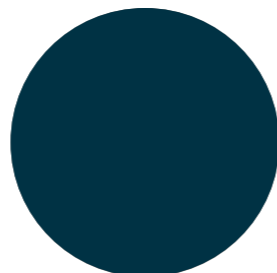

Azul Ceylan **New**
Technical Matt



Mármol Blanco **New**
Technical Matt



Mármol Hades **New**
Technical Matt

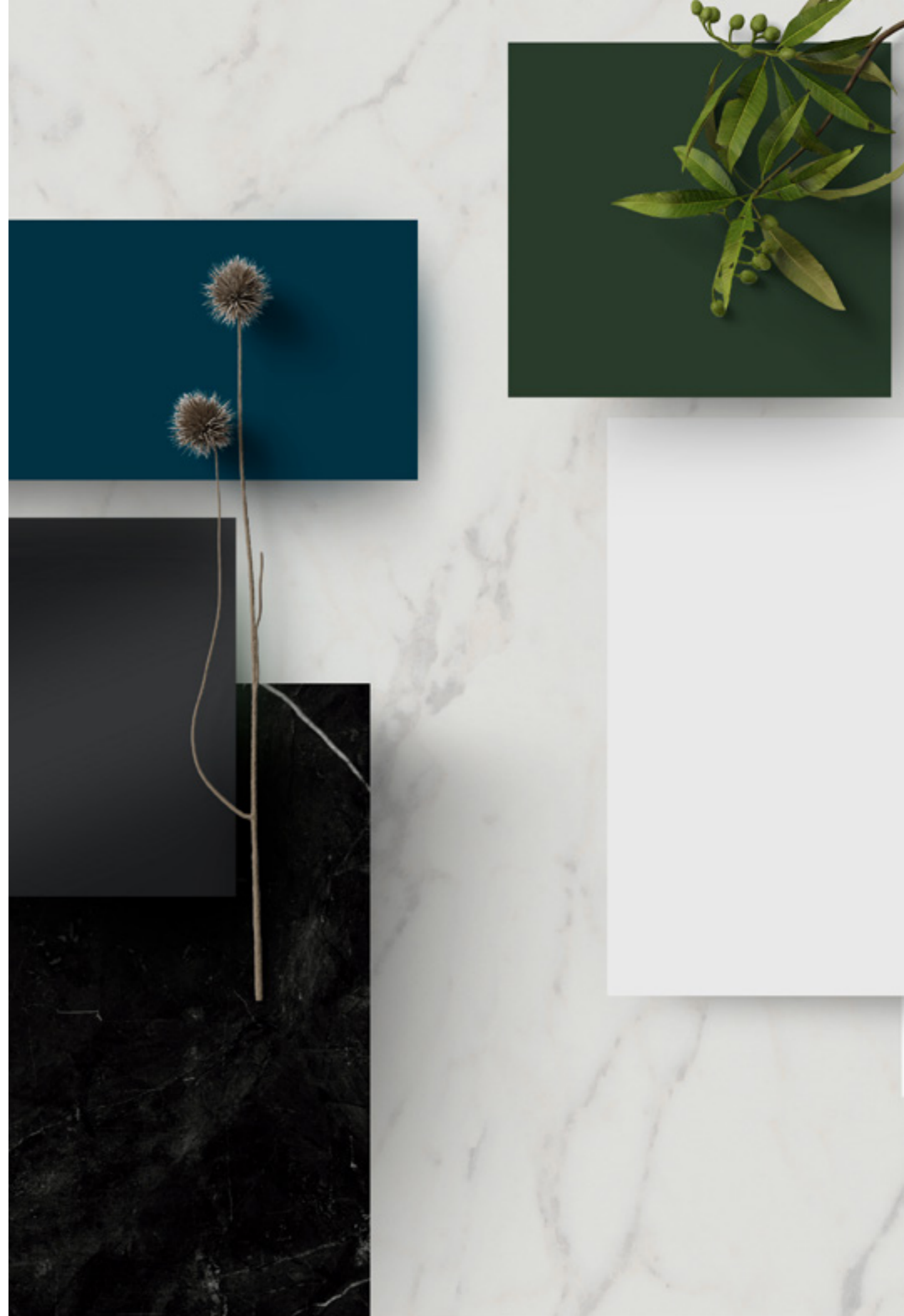

TopGlass

Topglass es un material que simula un efecto óptico de vidrio, pero mucho más ligero y resistente a la rotura. Además se trabaja con las mismas herramientas y herrajes que la madera. Presentamos dos acabados: brillo espejo y extramate antihuellas efecto cristal al ácido.

Soportes recomendados

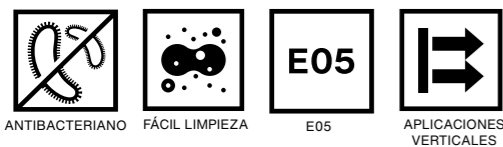

SuperPan EZ 2800x1300x18mm
(espesor final 22mm)

Complementos: Canto y lámina acrílica 2mm

Acabados



Glow

Matt

Diseños



101- Blanco Pure
Glow



102- Beige
Glow



101- Blanco Pure
Matt



102- Beige
Matt

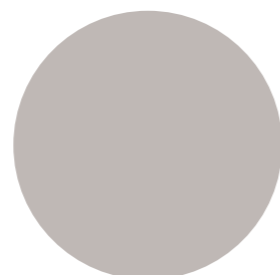

104- Gris Souris
Matt

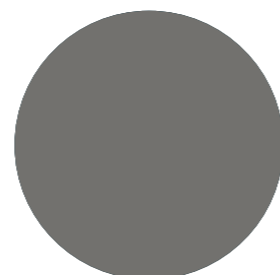

103- Ceniza
Matt



Laminado HPL

Laminado decorativo de alta presión, un material higiénico con una elevada dureza, fácil mantenimiento y disponible en una amplia gama de colores, estampados y acabados que aporta las prestaciones higiénicas, funcionales y decorativas.

Soportes recomendados



ANTIBACTERIANO MECANIZADO FÁCIL LIMPIEZA

Fimapan 3050x1300x17-18mm
 Fimapan HID 3050x1300x18mm
 Contrachapado Chopo Fenólico 3050x1300x18mm

Complementos: Canto y laminado HPL

Acabados



Laca Matt Brillo Velvet *New* Petre

Diseños



1W75- Blanco L10 *Laca Matt*
 1W01- Blanco L10 *Brillo*
 1W18- Porcelana L10 *Brillo*
 1W39- Gris Troia L10 *Brillo*

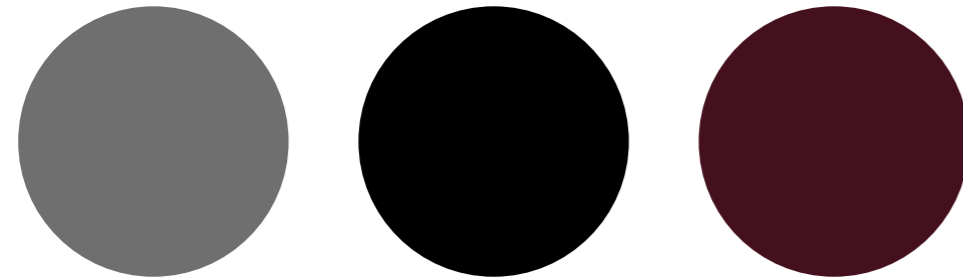

1W22- Antracita l10 *Brillo*
 1W07- Negro L10 *Brillo*
 1W19- Burdeos L10 *Brillo*

TOTAL LOOK



Estos seis diseños también están disponibles en encimera laminada Fintoplam.

Diseños



3355- Cream Caliza *Petre*
 3451- Winter Storm *velvet*
 3450- Summer Storm *velvet*
 3447- Beige Pulpis *velvet*

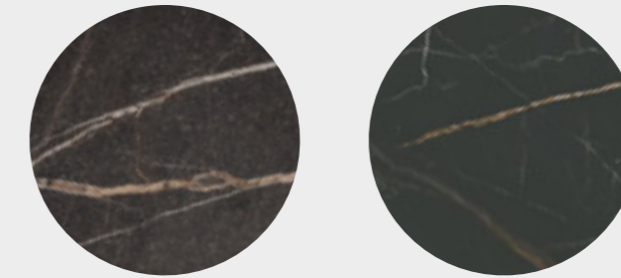

3446- Stone Pulpis *velvet*
 3476- Black Emperor *velvet*



Studio Natur

La chapa ofrece lo mejor de la madera: naturalidad, tacto, calidez, efecto decorativo, nobleza de material y origen.

Soportes recomendados



SuperPan EZ E05 2850x2100x18mm

Complementos: Canto chapa natural

Diseños



Roble Alba
Lijado Natural



Roble Country
Lijado Natural



Nogal Merlot
Lijado Natural

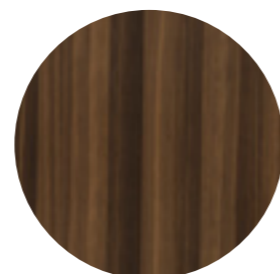

Roble Fumed Venato
Lijado Natural

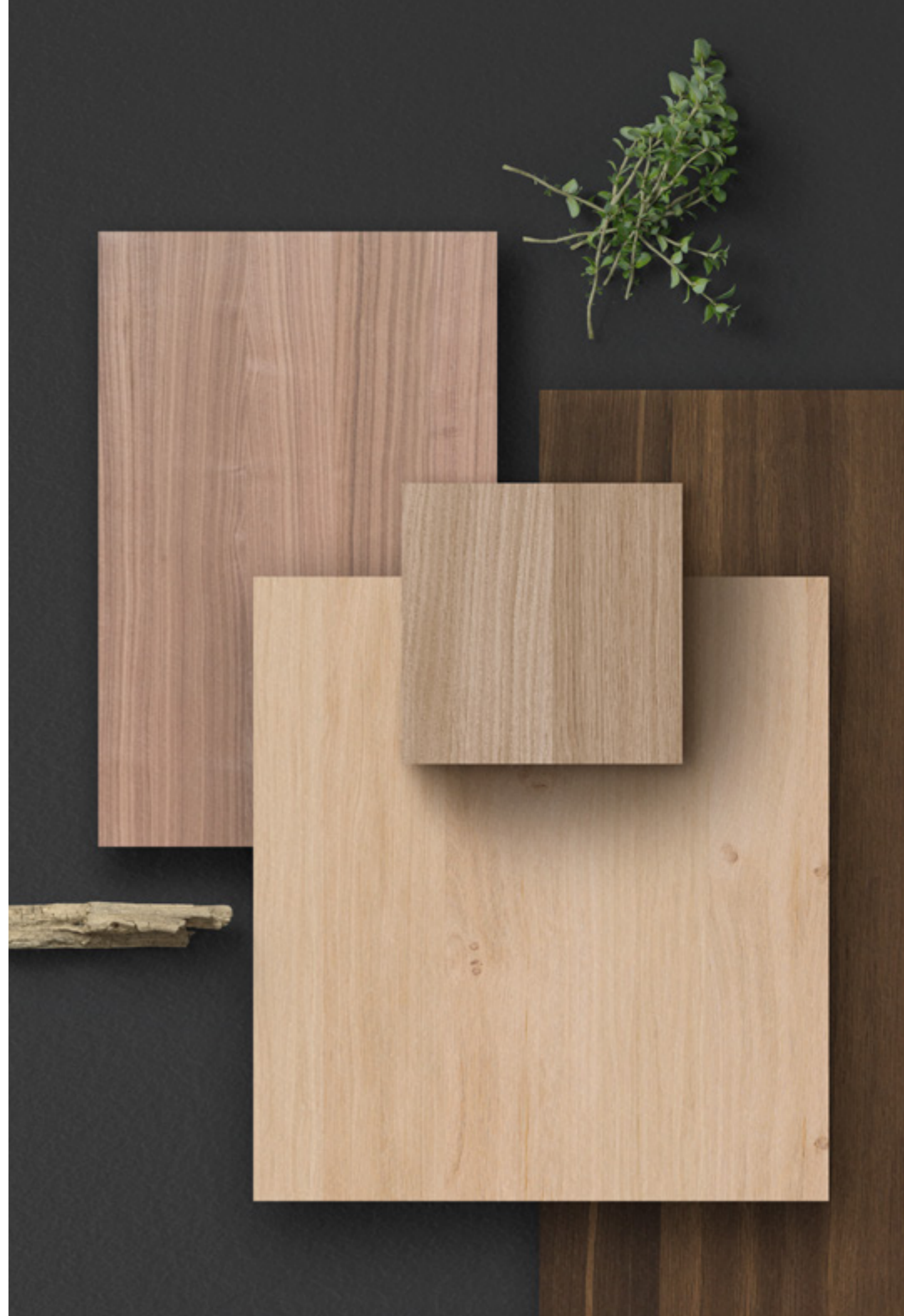

Tex Rechapado

Potenciamos la tactilidad y belleza de la chapa natural con hipertexturas muy profundas. Estos materiales requieren de un barnizado o lacado posterior, ampliando así sus posibilidades decorativas.

Soportes recomendados

Fibrapan EZ E05 3000x1220x19mm

Complementos: Canto chapa natural



Acabados



Fuji

Mojave

Veta

Diseños



Roble
Veta

Roble
Fuji

Roble
Mojave

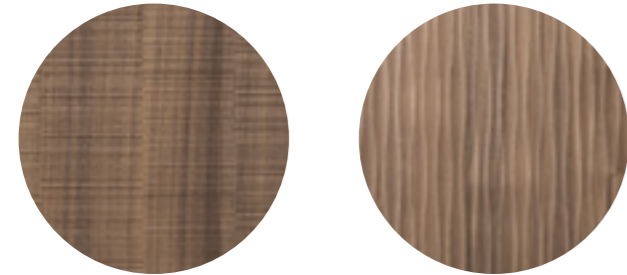

Nogal
Fuji

Nogal
Mojave

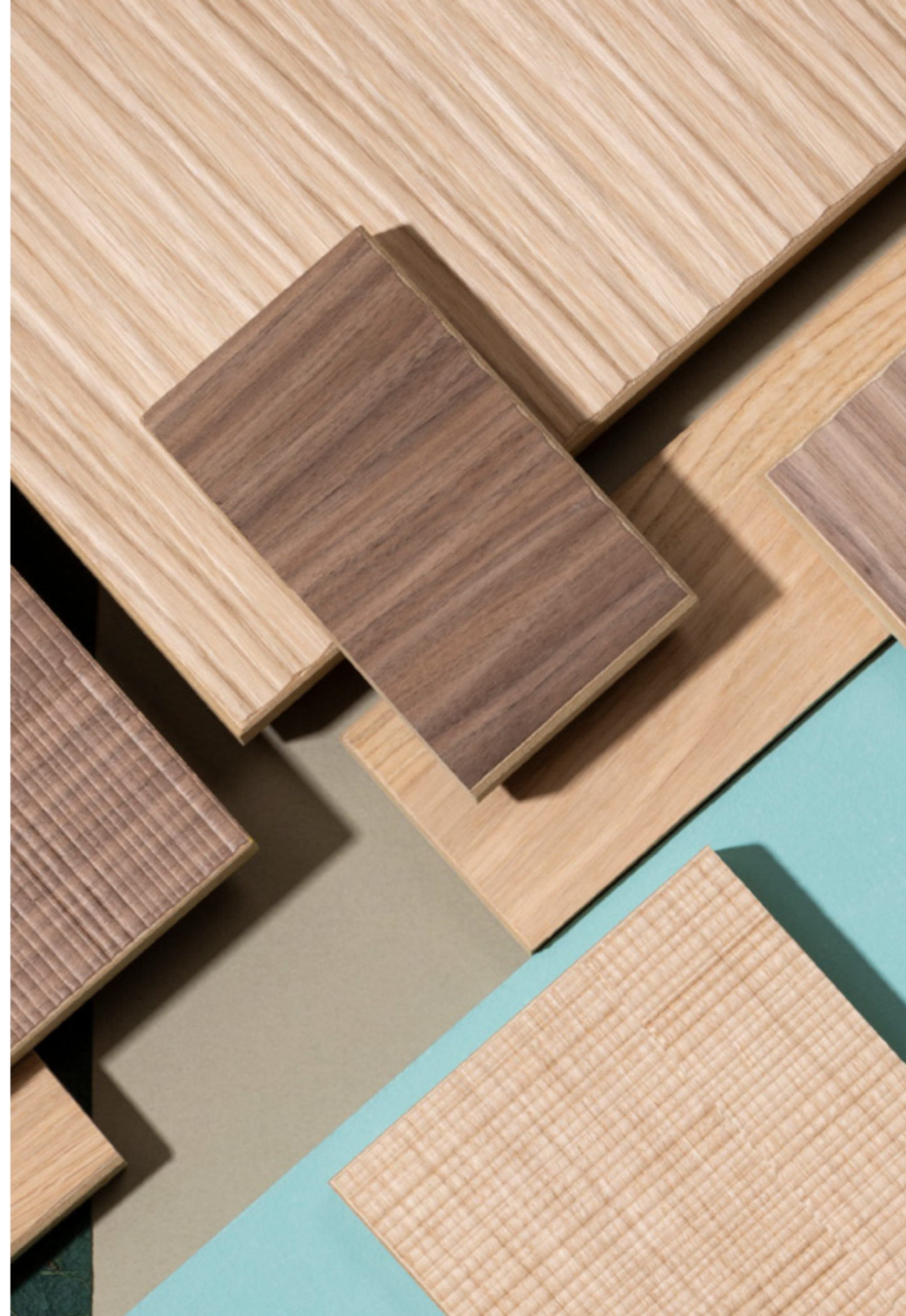

Soluciones para lacar

Hipertexturas sobre tablero de MDF para lacar, permitiendo una personalización absoluta según el saber hacer del experto lacador.

Soportes recomendados



ESPECIAL LACADO

FibraPan Lac PLUS 2850x2100x18 y 25mm

Texturizados:

FibraPan EZ 2800x1220x19mm

FibraPan EZ 2800x1220x22mm

Acabados



Cemento



Fuji



Veta

Diseños



Desnudo
FibraPan Lac

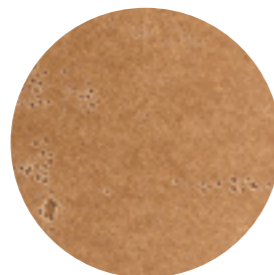

Cemento Tex
FibraPan



Fuji Tex
FibraPan



Veta Tex
FibraPan



Responsabilidad

Cadena de trazabilidad



Transparencia



Construcción



Economía circular



